



ГОСУДАРСТВЕННОЕ ОБРАЗОВАТЕЛЬНОЕ УЧРЕЖДЕНИЕ  
СРЕДНЕГО (ПОЛНОГО) ОБЩЕГО ОБРАЗОВАНИЯ

**ЛИЦЕЙ ПРИ СПБГУТ**

Вендор-ориентированный учебный курс в системе  
«Старшая профильно-профессиональная школа-ВУЗ-Работодатель»:  
«Программирование микроконтроллеров Microchip»

Богураев М.В., Кисляков С.В.

## «ВВОД ИНФОРМАЦИИ С КЛАВИАТУРЫ»

Методические указания к выполнению лабораторной работы

Санкт - Петербург  
2010

Богураев М.В., Кисляков С.В. «ВВОД ИНФОРМАЦИИ С КЛАВИАТУРЫ». Методические указания к выполнению лабораторной работы №9(11). СПб: ГОУ «Лицей при СПбГУТ», 2010.

## ЛАБОРАТОРНАЯ РАБОТА №9 «ВВОД ИНФОРМАЦИИ С КЛАВИАТУРЫ»

### Цель работы

Научиться считывать информацию из устройства ввода, если в качестве устройства ввода используется клавиатура. Овладеть навыками программирования PIC микроконтроллеров, приобрести навыки работы в интегрированной среде разработки MPLAB IDE. Освоить моделирование устройства ввода при симуляции программы в MPLAB IDE.

### Теоретические основы

Для подключения клавиатуры в микроконтроллерах PIC16F877A рекомендуется использовать PORTB и прерывание по изменению сигнала на входах PORTB <RB7:RB4>. Чаще всего клавиатура представляет собой матрицу из кнопок. Кнопка может замыкать свой столбец и свою строку. Клавиатура из 12 кнопок содержит четыре строки и три столбца. Если нумерацию кнопок, строк и столбцов вести с нуля (см. схему электрическую принципиальную клавиатуры), то номер кнопки можно определить по формуле:

$$A = (N \cdot i) + j, \quad (1)$$

где  $A$  – номер замкнутой кнопки,  $N$  – количество столбцов клавиатуры,  $i$  – номер опрашиваемой строки,  $j$  – номер столбца, в котором обнаружена замкнутая кнопка. Формула описывает тот факт, что с увеличением номера опрашиваемой строки номер кнопки увеличивается на количество столбцов (в нашем случае  $N = 3$ ).  $A$  номер кнопки – это сумма номера столбца нажатой кнопки и количества опрошенных кнопок. То есть с каждой опрошенной строкой количество опрошенных кнопок увеличивается на количество кнопок в строке (в нашем случае 3 кнопки). Клавиатура собрана так, что на столбцы через балластные резисторы всё время подано напряжение логической единицы. Ножки порта, подключенные к строкам, настроены на выход и управляют подачей нулей на строки, поэтому их называют драйверами строк. Ножки порта, подключенные к столбцам, настроены на вход и принимают информацию, поэтому их называют сенсорами столбцов. Опрос клавиатуры происходит по строкам и столбцам. Нажатая кнопка определяется как ноль на одном из столбцов. Для этого сначала подают логический ноль на нулевую строку и проверяют столбцы на ноль – если кнопка замкнута, тогда на одном из столбцов появится уровень логического нуля. Затем подают ноль на первую строку и проверяют столбцы на ноль – если кнопка замкнута, тогда на одном из столбцов появится уровень логического нуля и так далее по всем строкам. Последовательный опрос состояния выводов контроллера в зарубежной литературе иногда называют polling.

В этой лабораторной работе клавиатура опрашивается постоянно, поэтому прерывания не используются. Но приведённый текст можно модифицировать и использовать в подпрограмме обработки прерывания. Операцию умножения ( $N \cdot i$  в (1)) можно реализовать путём сложения. В нашем случае добавляется тройка после каждой опрошенной строки. Если кнопка была нажата и её номер определён, делается табличное преобразование номера кнопки в семисегментный код. Этот код передаётся на индикатор то тех пор, пока не будет нажата другая кнопка. Алгоритм опроса построен таким образом, что определяется только одна нажатая кнопка. Наибольший приоритет у кнопки «1». Если зажать эту кнопку, то нажатие других кнопок не будет влиять на работу программы.

Выводы RB6 и RB7 используются и для программирования и для клавиатуры. После программирования работу макета проверяют в режиме RUN (горит зелёный светодиод).

### Задание

Создайте проект, откомпилируйте программу Project11. Про моделируйте в симуляторе MPLAB SIM нажатие кнопки. Соберите схему на лабораторном макете. Запрограммируйте микроконтроллер, переведите макет в режим RUN и запустите программу на лабораторном макете. Продемонстрируйте результат работы программы.

## Порядок выполнения

На диске C:\ в папке Projects создайте папку Project11. В эту папку скопируйте файл Project11 и создайте проект с названием Project11. Откомпилируйте программу. Настройте симулятор и стимулы, как описано ниже.

Выберите отладчик MPLAB SIM (Debugger/Select Tool/MPLAB SIM).

Поскольку аппаратное обеспечение собрано так, что на три старших бита PORTB постоянно подается логическая единица, то при симуляции нужно задать высокие уровни на ножках <RB7:RB5>. Для этого создайте файл стимулов (Debugger/Stimulus/New Workbook). В появившемся окне выберите вкладку Asynch и выберите RB7 в выпадающем списке столбца Pin/SFR (рис.1).



Рис. 1. Выбор выводов контроллера для симуляции.

В столбце Action выберите тип воздействия Toggle – переключение, как показано на рис. 2.



Рис. 2. Выбор типа воздействия на выбранном выводе.

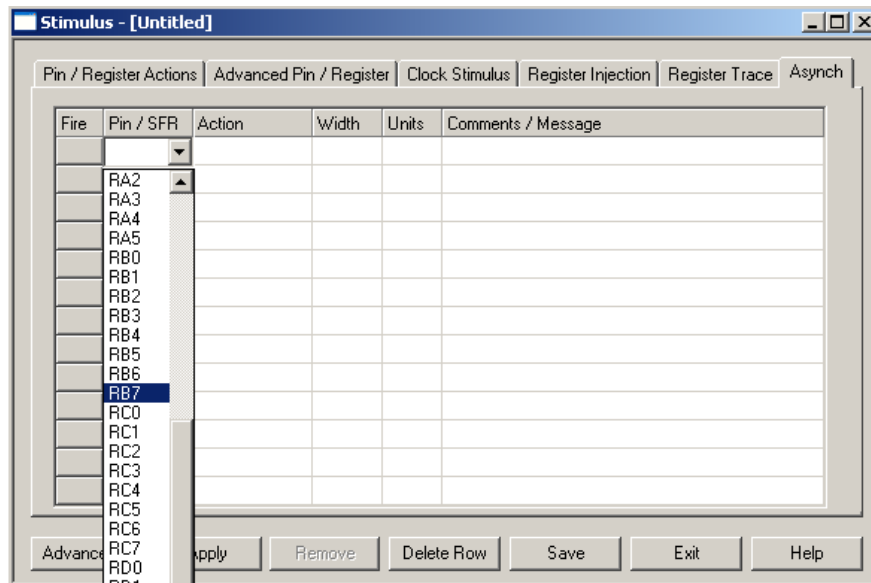

виртуального микроконтроллера в симуляторе MPLAB SIM. То, какие ячейки памяти будут изменяться в MPLAB SIM, определяют в области Define Triggers.

Зададим условия в области Define Condition. Для этого нужно щёлкнуть левой кнопкой мышки в поле When Changed в столбце Any и выбрать SFR (рис. 5) потому как PORTB находится в этой области памяти.

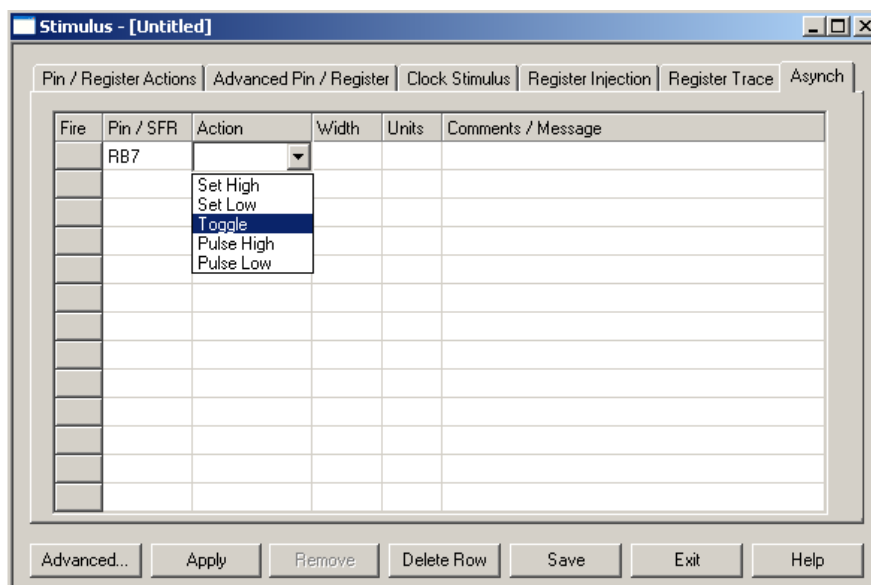

Рис. 5. Выбор области памяти SFR.

Затем нужно выбрать аргумент условия в нашем случае – PORTB. Для этого щелкаем левой кнопкой мышки на следующем столбце и выбираем PORTB (рис. 6).



Рис. 6. Выбор аргумента условия COND1.

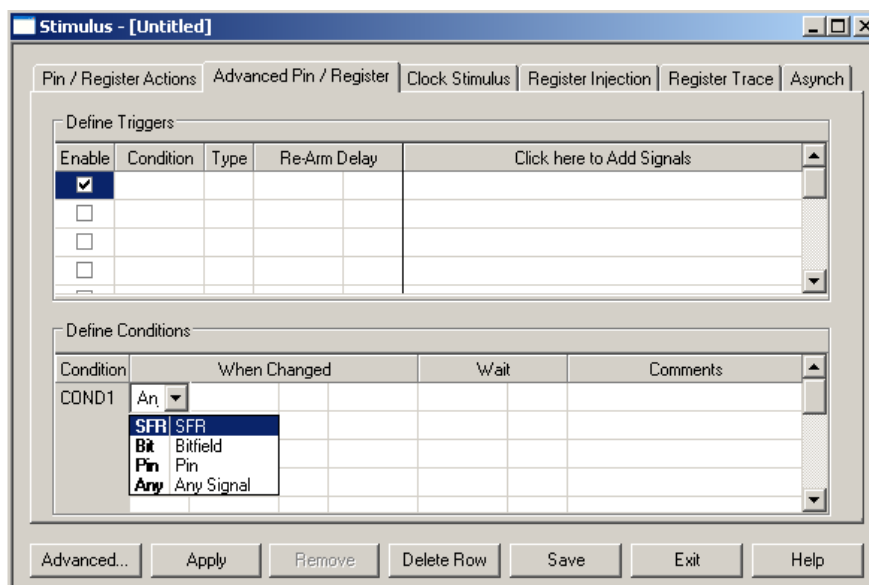

Рис. 7. Выбор условия применения стимула COND1.

Затем выбираем условие применения стимула (рис. 7). Это условие  $PORTB = 0xF7$ . Если равенство соблюдено, стимул будет применён. Чтобы вписать число нужно дважды щёлкнуть левой кнопкой мыши в четвёртом столбце поля When Changed, ввести число и нажать enter (рис. 8).

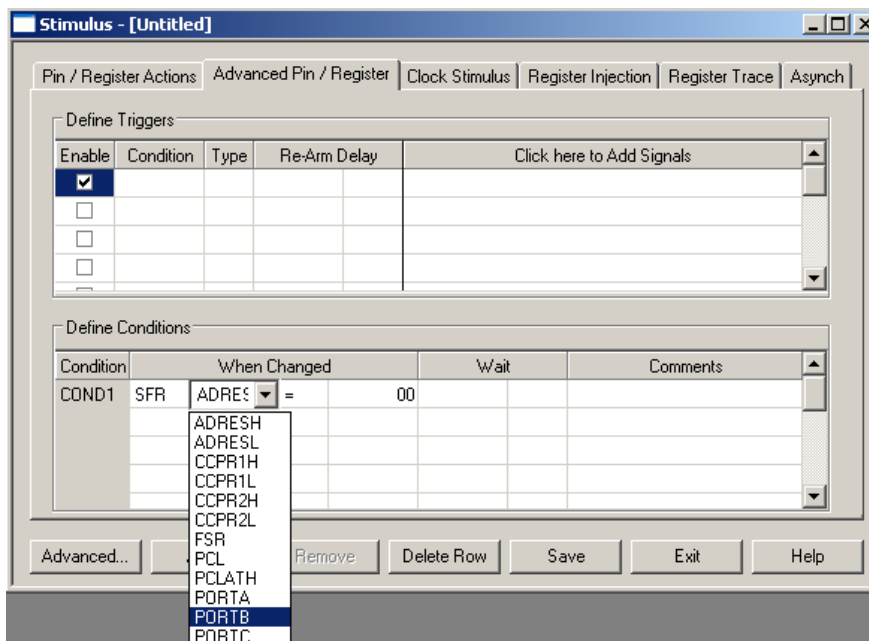

Рис. 8. Условие  $PORTB = F7$  для стимула COND1.

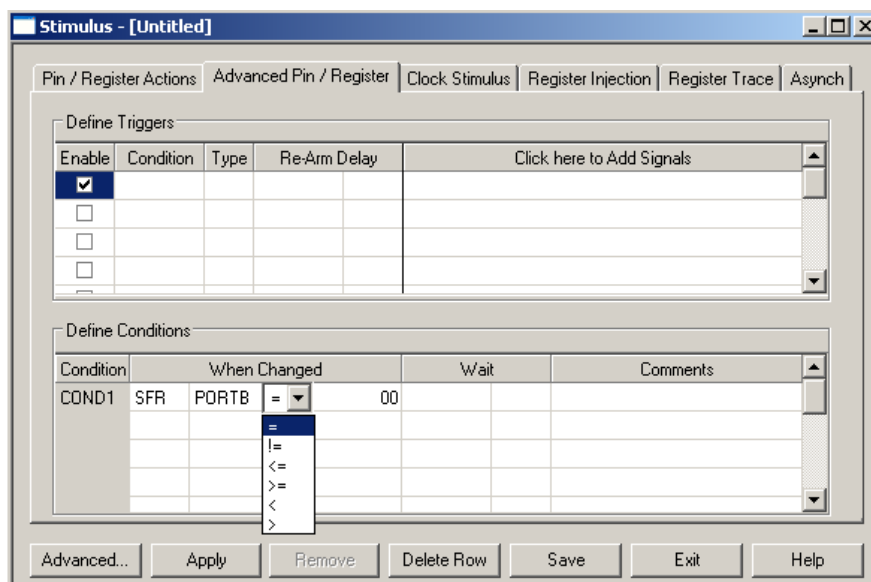
Теперь заполним столбцы поля Wait. В первом столбце введём длительность 10 (нужно дважды щёлкнуть левой кнопкой мыши, ввести число и нажать enter). Во втором столбце поля Wait выберем машинные циклы (рис. 9).



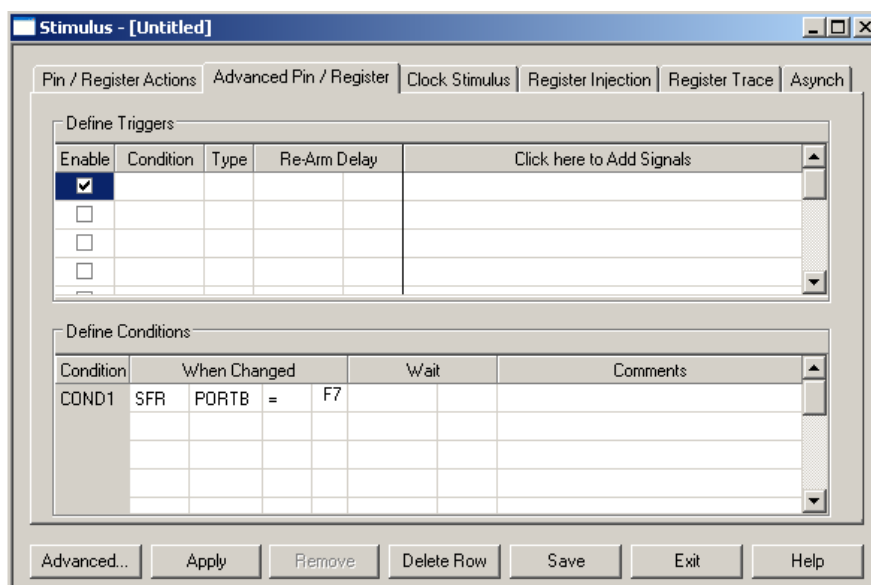

Рис. 9. Условие для стимула COND1 полностью сформулировано.

Условия применения стимула определены. Зададим сами изменения. Для этого в области Define Triggers щёлкнем левой кнопкой мыши в столбце Condition и выберем в выпадающем списке COND1 (рис. 10). Это название первого условия, которое мы только что сформировали.

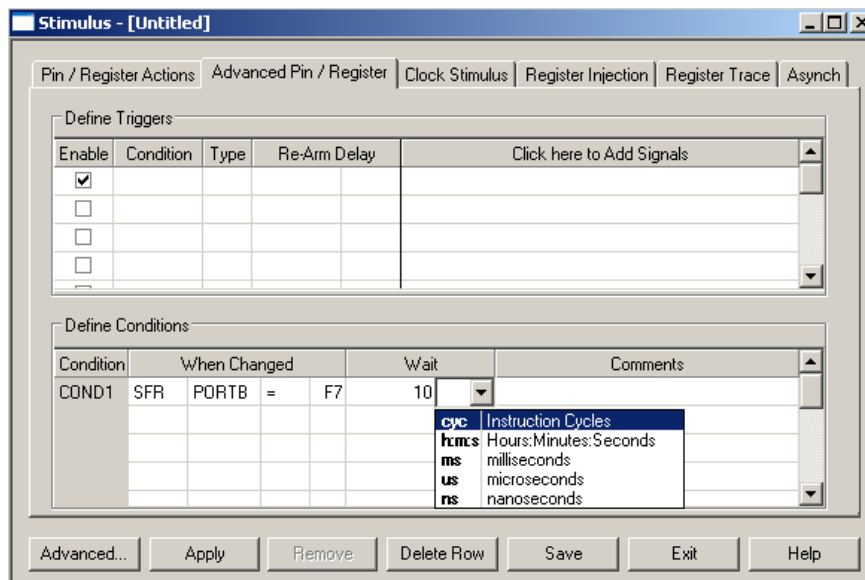

Рис. 10. Настройка изменений для случая PORTB = 0xF7.

Затем выбираем тип применения стимула. Для этого в графе Type выбираем 1x One Time (рис. 11). Это значит, что стимул будет применён однократно.

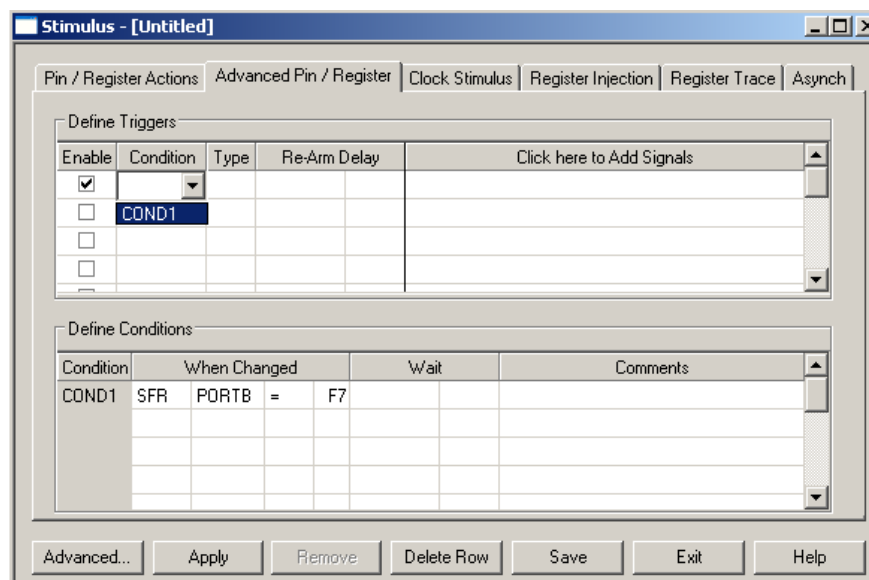

Рис. 11. Выбор типа применения стимула.

Затем кликнем левой кнопкой мыши на надписи Click here to Add Signals. В появившемся окне выберем RB6. Нажмём кнопку Add, затем ОК (рис. 12).

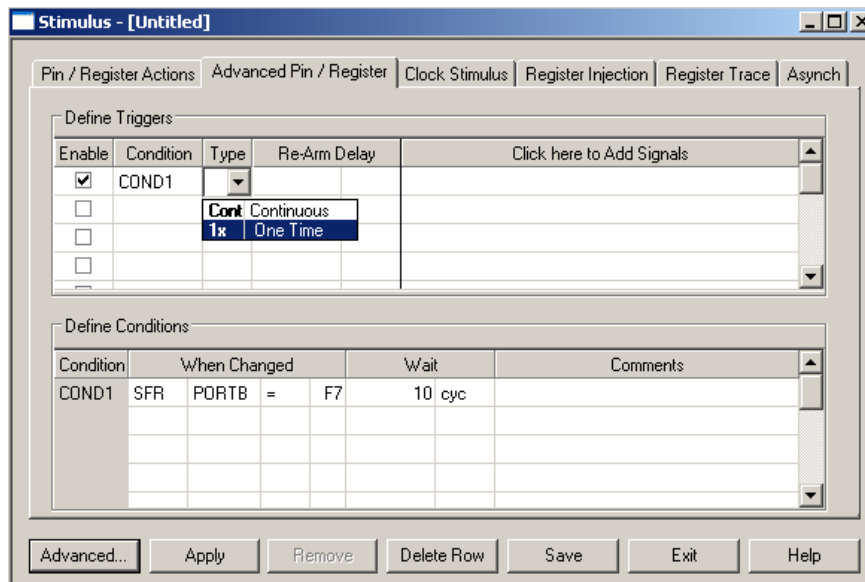

Рис. 12. Добавление RB6.

После того, как в окне Stimulus появится столбец RB6, в этом столбце на пересечении со строкой COND1 нужно щёлкнуть дважды левой кнопкой мыши, набрать ноль и нажать enter (рис. 13). Теперь, если значение PORTB станет равным 0xF7, то через 10 машинных циклов виртуального микроконтроллера на RB6 будет установлен ноль.

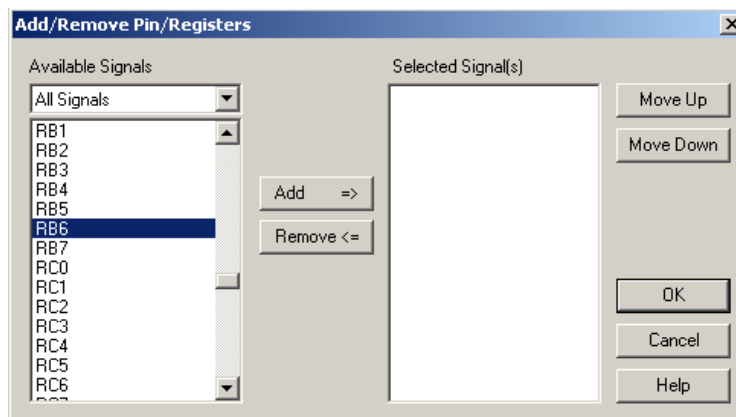

Рис. 13. Настройка значения RB6 после наступления условий COND1.

Далее настроим вторую часть стимула RB6. Как и в предыдущем случае щёлкнем левой кнопкой мыши на первом столбце поля When Changed и выберем SFR (рис. 14).

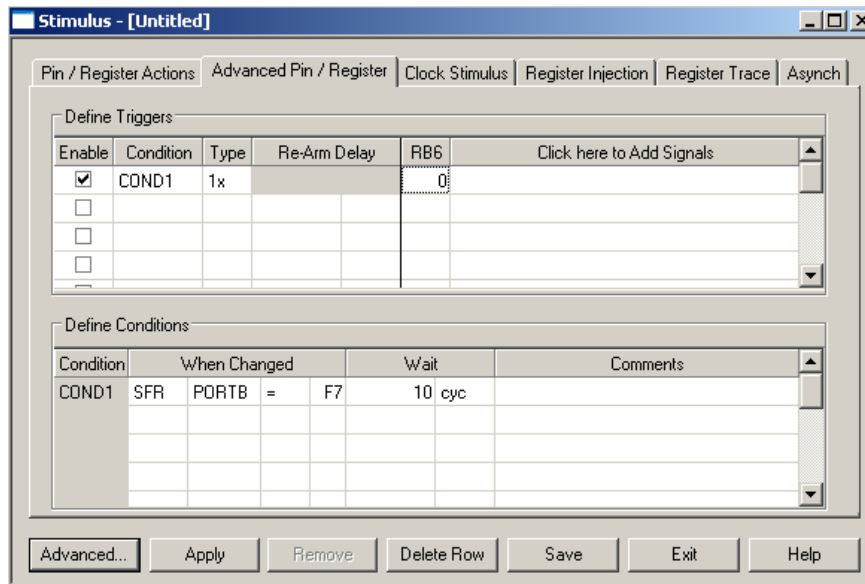

Рис. 14. Настройка второй части стимула – выбор SFR.

В следующем столбце выберем PORTB (рис. 15).

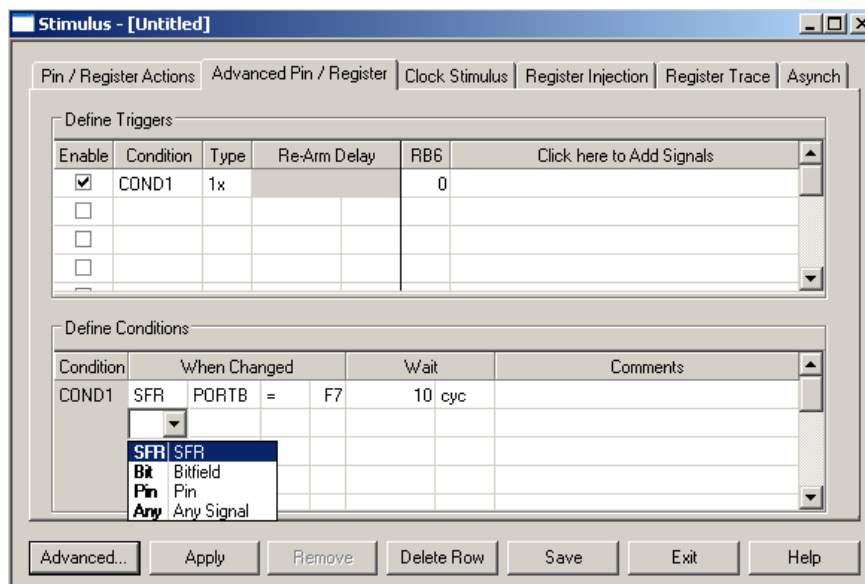

Рис. 15. Выбор PORTB для условия COND2.

Далее выбираем условие != то есть «не равно» (рис. 16). В следующем столбце дважды щёлкнем левой кнопкой мыши, впишем 0xF7 и нажмём enter.

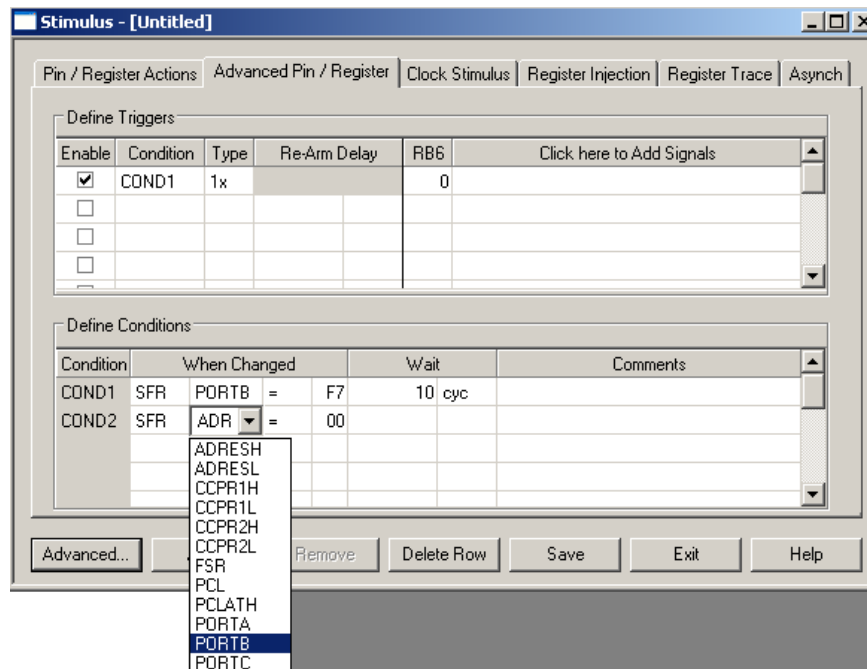

Рис. 16. Выбор условия «не равно» для применения стимула.

Чтобы стимул по условию COND2 выполнялся, в первом столбце графы Wait дважды щёлкнем левой кнопкой мыши, впишем число 1 и нажмём enter. Во втором столбце графы Wait выберем Instruction Cycles (рис. 17). Это определит время применения стимула.

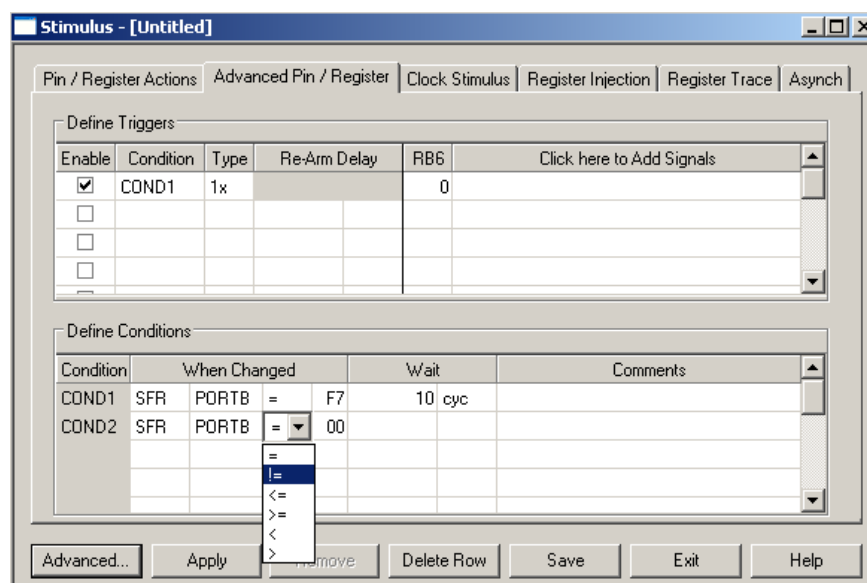

Рис. 17. Условие COND2 сформулировано.

Условия COND2 заданы, теперь определим, что будет изменяться, если PORTB не равно F7. Для этого в области Define Triggers во второй строке в столбце Condition выберем COND2 (рис. 18).

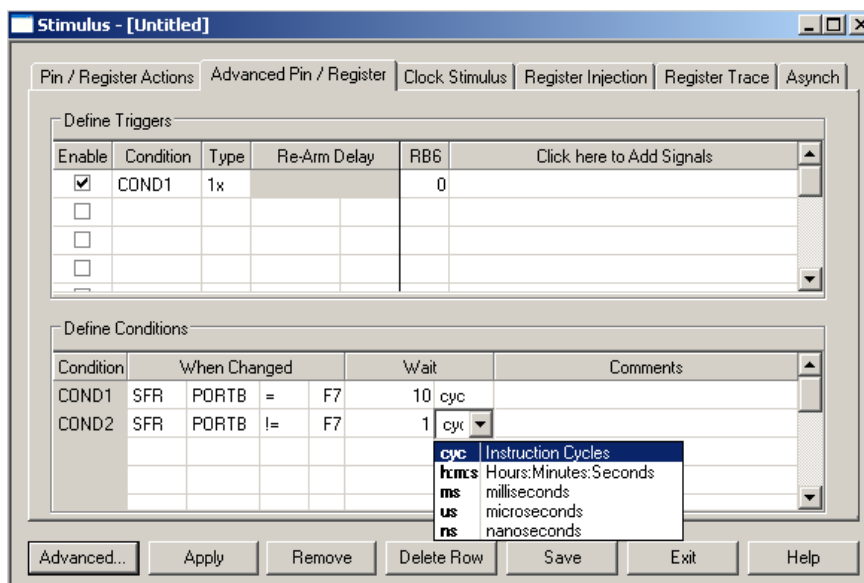

Рис. 18. Определение изменения по состоянию COND2.

В столбце Type выбираем Continuous (рис. 19). В поле Re-Arm Delay вписываем 0, в следующем столбце выбираем циклы. Затем в столбце RB6 вписываем значение единица – файл стимулов настроен для симуляции программы (рис. 20).



Рис. 19. Выбор типа стимула по условию COND2.

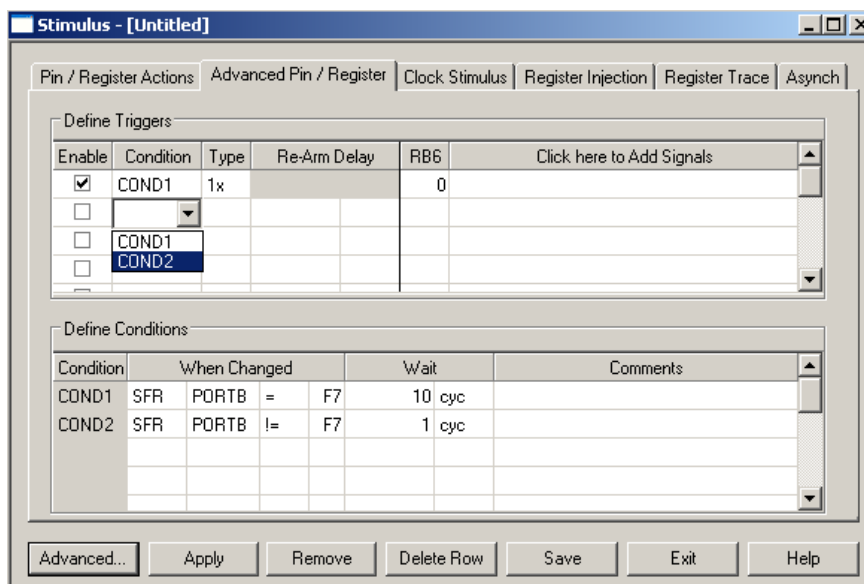

Рис. 20. Вид настроенного файла стимулов.

Теперь настроим окно Watch (View/Watch). Для наблюдения содержимого регистров. Выберем в выпадающем списке PORTB и нажмем Add SFR. Аналогичным образом добавим PORTD (рис. 21).

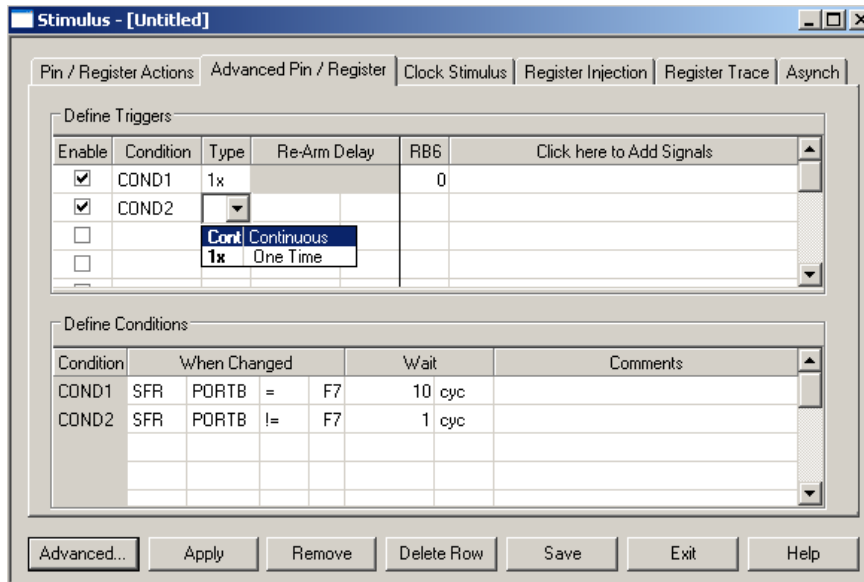

Рис. 21. Настройка окна Watch.

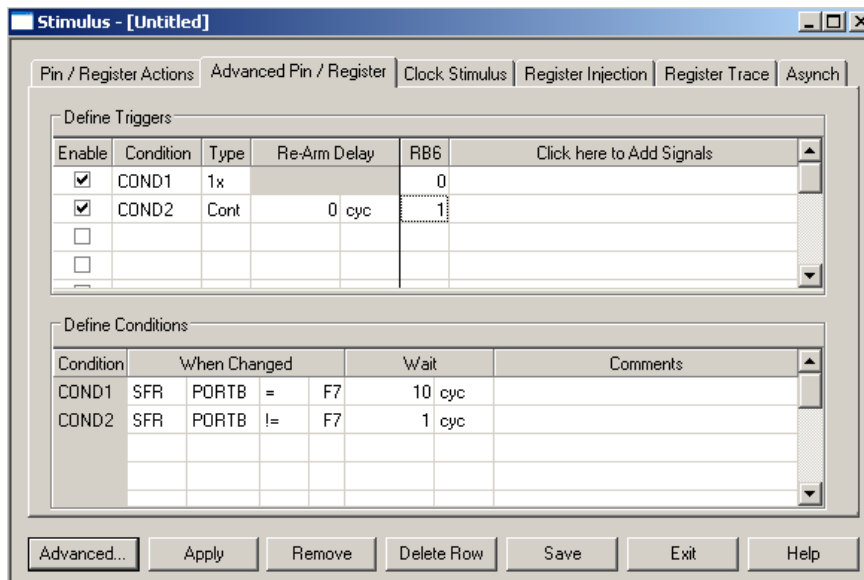

Теперь в окне Stimulus выберем вкладку Advanced Pin/Registers и нажмём кнопку Apply. В окне Output появится соответствующее сообщение (рис. 25).

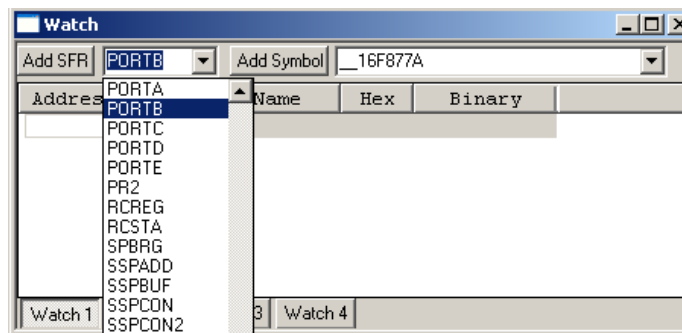

Рис. 25. Сообщение о применении синхронного стимула.

Сделаем ещё шаг, нажав F7, и убедимся, что три старшие бита PORTB установлены в единицы (рис. 26).

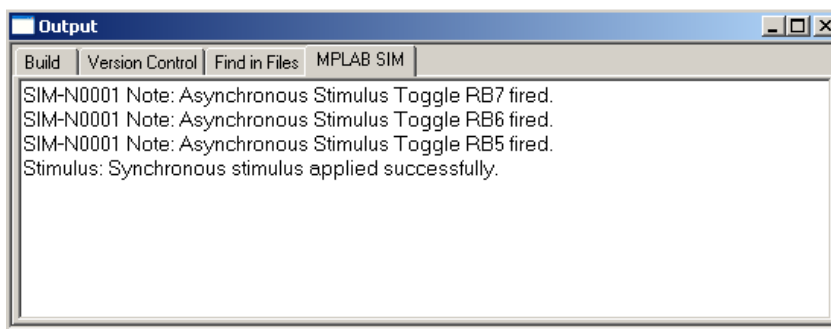

Рис. 26. Старшие биты PORTB установлены в единичное состояние.

Будем нажимать Step Into до тех пор, пока в окне Watch не появится значение PORTB = F7. Как только появилось это значение, начнётся отсчёт десяти машинных циклов (мы их задали в области Define Condition в первой графе поля Wait), после чего будет применён стимул RB6 = 0. Но так как некоторые команды выполняются за два машинных цикла, до применения стимула на кнопку F7 придётся нажать меньше десяти раз (семь раз). И когда выполнение команды подойдёт к строке BTFSS PORTB,6 значение RB6 станет нулевым (рис. 27).



Рис. 27. Стимул применён: RB6 = 0.

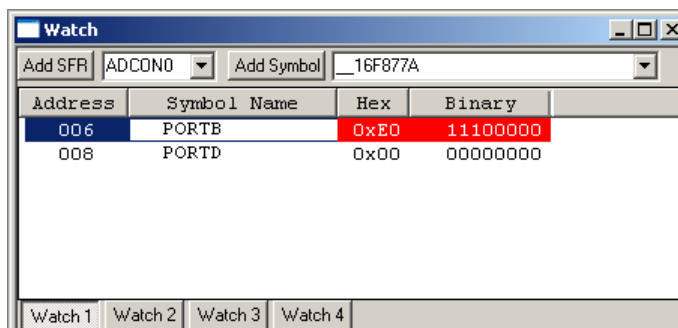

Команда `BTFSS PORTB,6` зафиксирует нулевое значение `RB6`. По нажатию `F7` выполнение программы продолжится на следующей команде `GOTO FIND_SW1` (рис. 28). И в этот же момент `RB6` станет равным единице (рис. 29). Этот параметр 0 циклов (0 сус) мы определили для `COND2` в области `Define Triggers` в поле `Re-Arm Delay`.

```

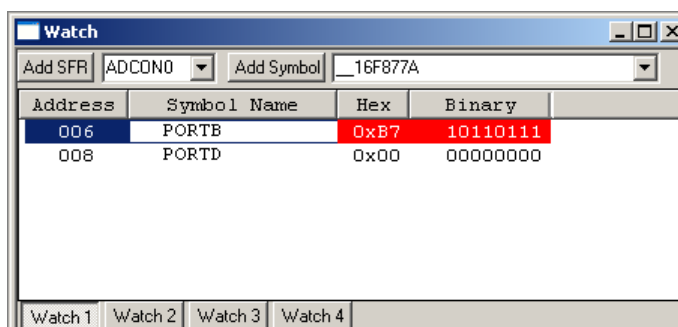
15 LOOP_SCAN
16 BTFSS PORTB,5 ; Read column 1
17 GOTO FIND_SW0
18 BTFSS PORTB,6 ; Read column 2
19 GOTO FIND_SW1
20 BTFSS PORTB,7 ; Read column 3
21 GOTO FIND_SW2
22 NEXT_ROW

```

Рис. 28. Выполнение программы после применения стимула.



Рис. 29. В случае `PORTB != F7` на `RB 6` сразу же установится единица.

Затем программа изменит регистр `COUNTER`, произведёт табличное преобразование и в `PORTD` попадёт значение `b'0111 1111'` (рис. 30).

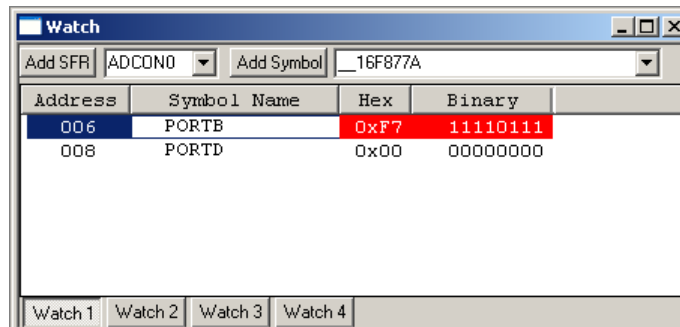

Рис. 30. Результат работы программы: кнопка нажата – `PORTD = 7F`.

После этого программа будет выполняться в бесконечном цикле, изменений на `PORTD` происходить не будет. Это связано с тем, что было выбрано однократное применение стимула `COND1`.

После проведения симуляции можно утверждать, что программа, скорее всего, отреагирует на нажатие кнопки `SA7` так, как было задумано и описано в алгоритме. В идеале нужно проверить симуляцию всех кнопок. Для моделирования нажатия других кнопок нужно составить стимулы для каждой кнопки в соответствии с аппаратным обеспечением. И проверить работу программы в симуляторе с разными стимулами.

После компиляции и симуляции соберите схему рис. 35 на лабораторном макете как показано на рис. 36. После этого в среде разработки выберите имеющийся у вас программатор, например PICkit 2 (рис. 31).

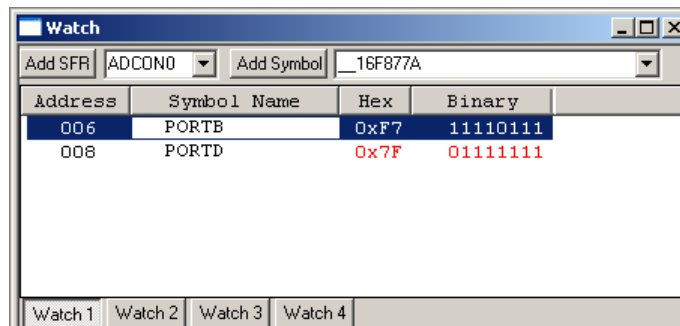

Рис. 31. Выбор программатора.

Запрограммируйте лабораторный макет (рис. 32). Затем выключите питание, отсоедините программатор, переведите макет в режим RUN (рис. 33), подайте питание – программа начнёт выполняться. Проверьте работу всех кнопок клавиатуры.



Рис. 32. Кнопка для программирования лабораторного макета.

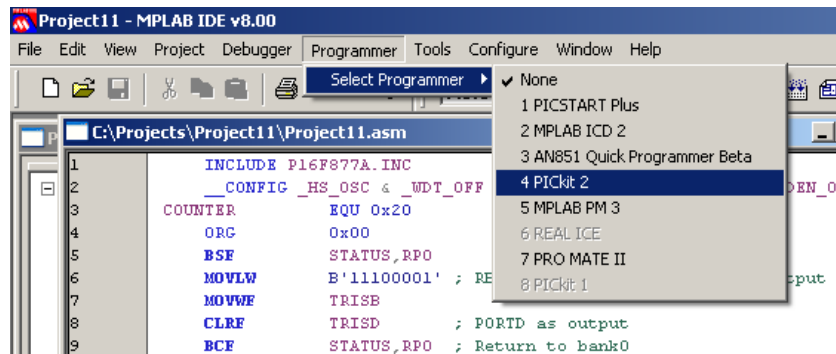

Рис. 33. Переключатель MODE RUN/PGM на плате макета.

## Аппаратное обеспечение

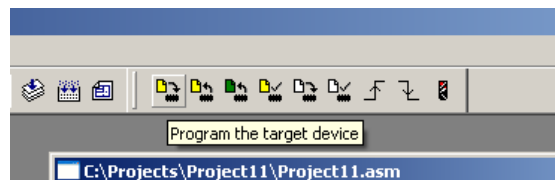
Соединения PORTB микроконтроллера и клавиатуры перечислены в таблице 1. Соединения PORTD и семисегментного индикатора приведены в таблице 2. Контакт порта соединяют проводом с контактом разъёма, который указан в той же строке, но другого столбца таблицы.

Табл. 1. Соединения PORTB и клавиатуры.

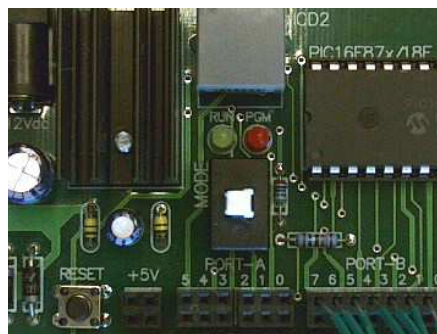
Контакт разъёма PORTB	Контакт разъёма клавиатуры
PORTB,1	R1
PORTB,2	R2
PORTB,3	R3
PORTB,4	R4
PORTB,5	C1
PORTB,6	C2
PORTB,7	C3

Табл. 2. Соединения PORTD и семисегментного индикатора.

Контакт разъёма PORTD	Контакт разъёма индикатора
PORTD,0	a
PORTD,1	b
PORTD,2	c
PORTD,3	d
PORTD,4	e
PORTD,5	f
PORTD,6	g
DIGIT1 соединяют с разъёмом GND	

Запускают и проверяют программу после программирования макета. Выводы RB6 и RB7 используются и для программирования, и для клавиатуры. Поэтому переключатель MODE, расположенный рядом с разъёмом программатора, должен быть в положении RUN (горит зелёный светодиод).

На рис. 36 показаны соединения на плате лабораторного макета.



Рис. 34. Клавиатура. Схема электрическая принципиальная.



Рис. 35. Схема электрическая принципиальная для выполнения работы.

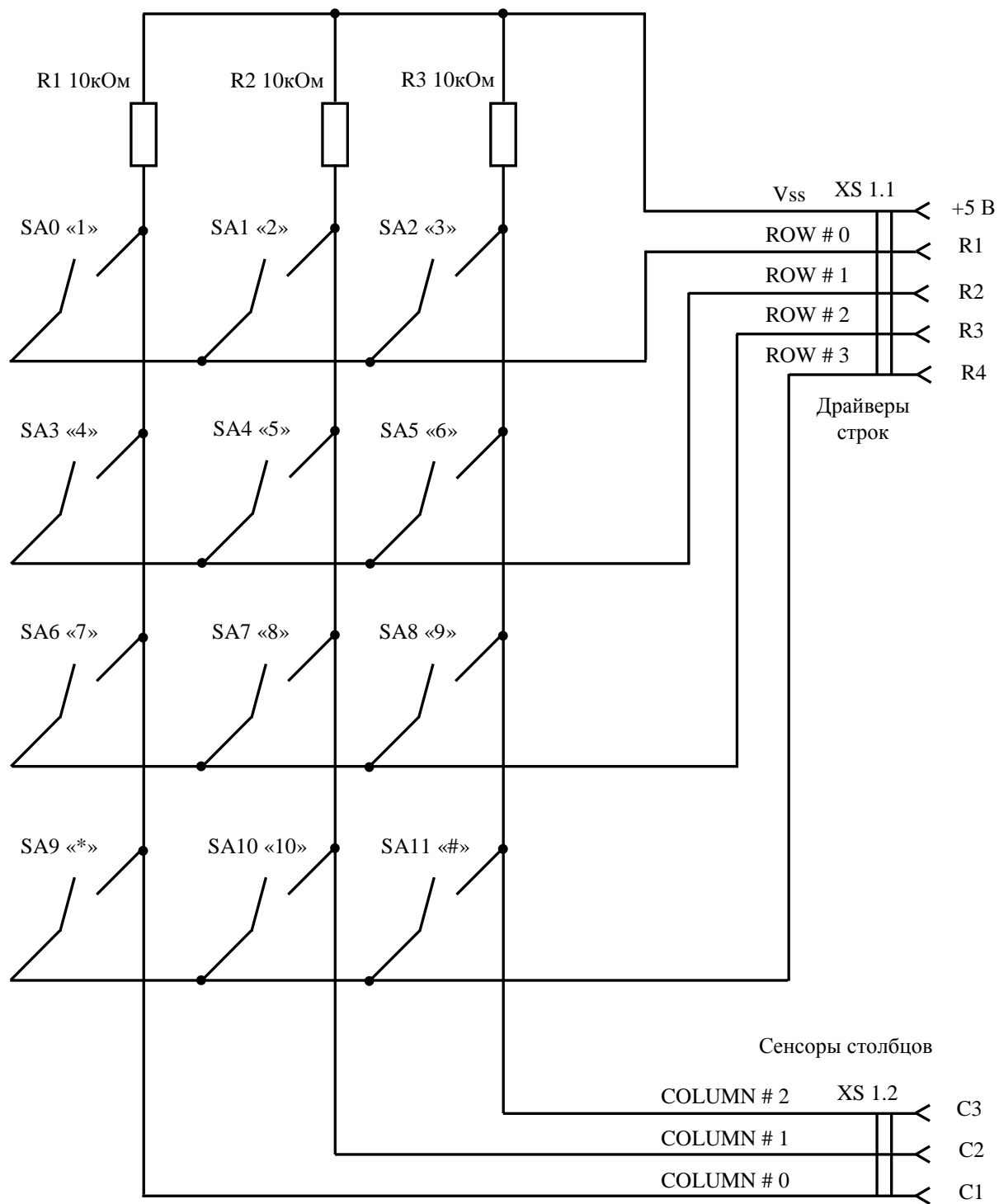

Рис. 36. Схема, собранная на лабораторном макете.

## Программное обеспечение

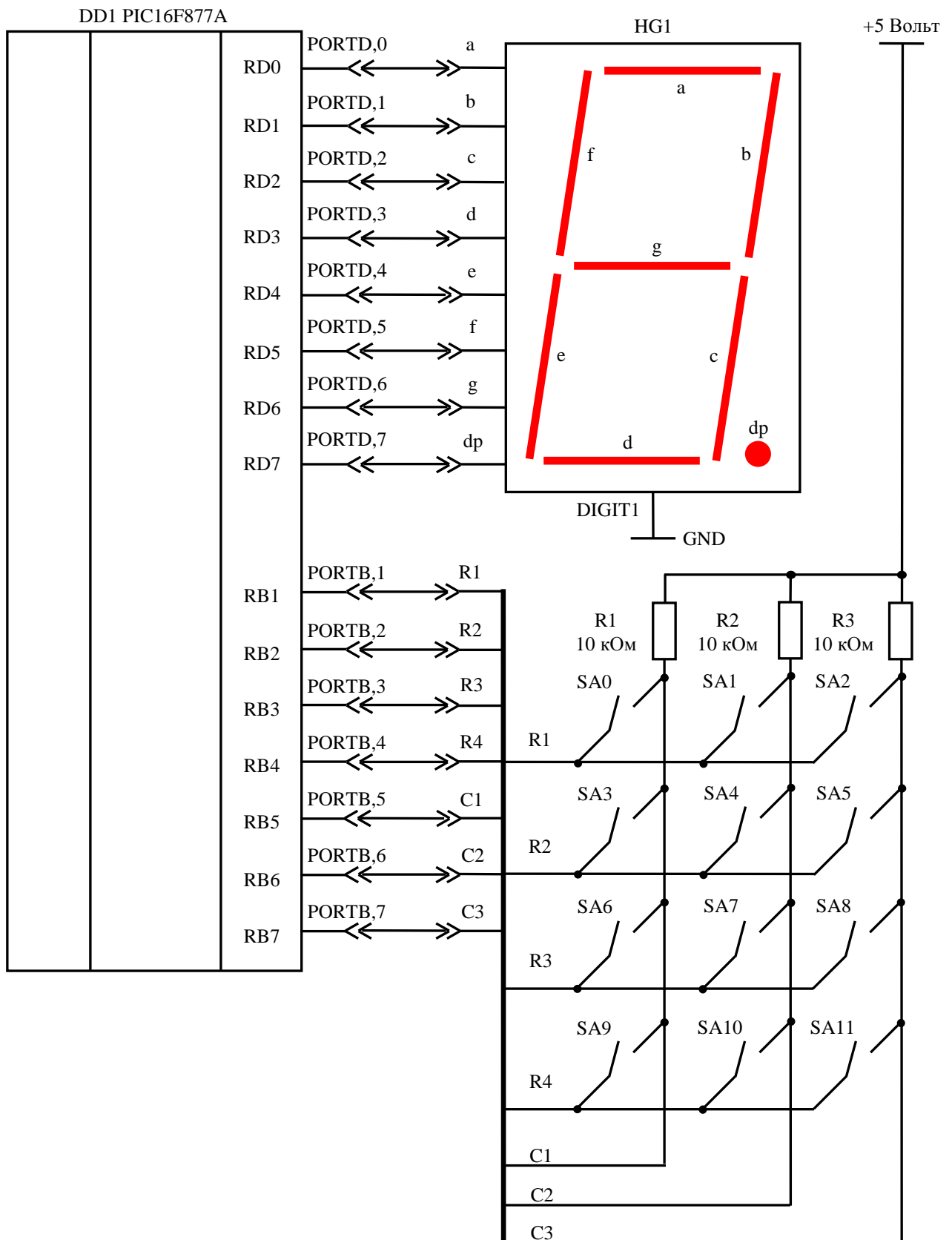
Алгоритм программы изображён на рис. 37.

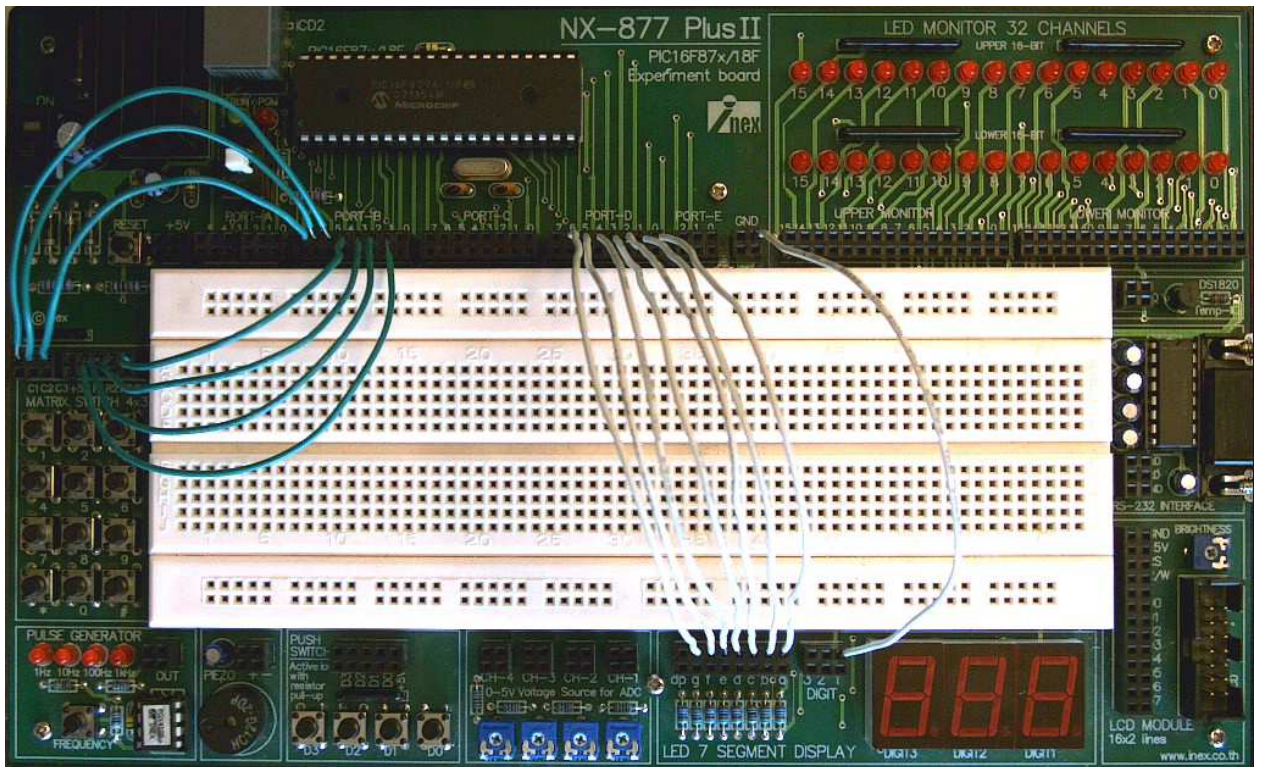

Рис. 37. Алгоритм программы Project11.

Текст файла Project11.ASM

```
INCLUDE P16F877A.INC
__CONFIG _HS_OSC & _WDT_OFF & _PWRTE_OFF & _CP_OFF &
_BODEN_OFF & _LVP_OFF & _CPD_OFF
COUNTER EQU 0x20
ORG 0x00
BSF STATUS,RP0
MOVLW B'11100001'; RB7-RB5 as input,RB4-RB1 as output
MOVWF TRISB
CLRF TRISD; PORTD as output
BCF STATUS,RP0
CLRF PORTD

START_SCAN:
CLRF COUNTER
MOVLW B'11111101'; Scan row 1
MOVWF PORTB

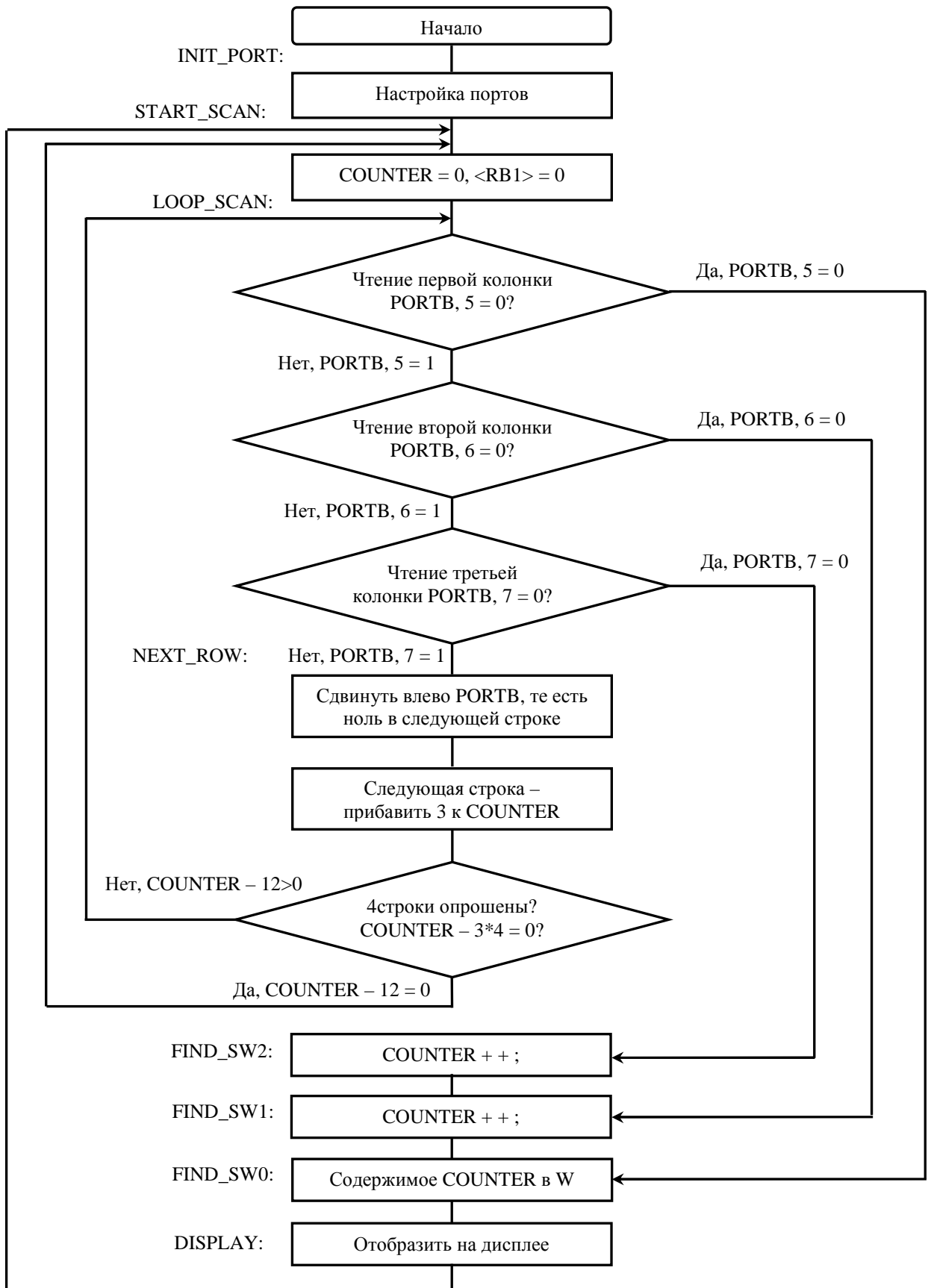
LOOP_SCAN:
BTFSS PORTB,5; Read column 1
GOTO FIND_SW0
BTFSS PORTB,6; Read column 2
GOTO FIND_SW1
BTFSS PORTB,7; Read column 3
GOTO FIND_SW2

NEXT_ROW:
BSF STATUS,C
RLF PORTB,F ;Scan next row
MOVLW 0x03
ADDWF COUNTER,F; COUNTER = COUNTER + 3
MOVLW 0x0C; dec .12 = 4*3
SUBWF COUNTER,0; W = F-W
BTFSC STATUS,Z
GOTO START_SCAN
GOTO LOOP_SCAN

FIND_SW2:
INCF COUNTER,F; COUNTER ++

FIND_SW1:
INCF COUNTER,F

FIND_SW0:
MOVFW COUNTER
CALL DISPLAY
MOVWF PORTD
GOTO START_SCAN

DISPLAY:
ADDWF PCL,1
RETLW 0x06; 1
RETLW 0x5B; 2
RETLW 0x4F; 3
RETLW 0x66; 4
RETLW 0x6D; 5
RETLW 0x7D; 6
RETLW 0x07; 7
RETLW 0x7F; 8
```



```
RETLW      0x6F; 9
RETLW      0x63; *
RETLW      0x3F; 0
RETLW      0x49; #
END
```

### Индивидуальные задания

Напишите программу, которая по нажатию чётных клавиш будет выводить соответствующие цифры на одном индикаторе. А по нажатию нечётных клавиш будет выводить соответствующие цифры на другом индикаторе. Используйте динамическую индикацию.

### Контрольные вопросы

1. Какой порт PIC16F877A рекомендуется использовать для клавиатуры?
2. Что такое драйверы строк?
3. Что такое сенсоры столбцов?
4. На одном из столбцов обнаружен ноль – кнопка нажата или отпущена?
5. Что такое polling?
6. Как можно реализовать операцию умножения?
7. Почему работу программы можно проверить только в RUN режиме работы макета?
8. Как промоделировать нажатие других кнопок?

Оглавление:	
ЛАБОРАТОРНАЯ РАБОТА №9 «ВВОД ИНФОРМАЦИИ С КЛАВИАТУРЫ» .....	3
Цель работы .....	3
Теоретические основы .....	3
Задание.....	4
Порядок выполнения.....	5
Аппаратное обеспечение .....	19
Программное обеспечение.....	23
Индивидуальные задания .....	25
Контрольные вопросы.....	25
Список рисунков:	
Рис. 1. Выбор выводов контроллера для симуляции. ....	5
Рис. 2. Выбор типа воздействия на выбранном выводе.....	5
Рис. 3. Вид окна Stimulus после настройки вкладки Asynch. ....	6
Рис. 4. Вкладка Advanced Pin/Registers окна Stimulus. ....	6
Рис. 5. Выбор области памяти SFR.....	7
Рис. 6. Выбор аргумента условия COND1. ....	7
Рис. 7. Выбор условия применения стимула COND1. ....	8
Рис. 8. Условие PORTB = F7 для стимула COND1. ....	8
Рис. 9. Условие для стимула COND1 полностью сформулировано. ....	9
Рис. 10. Настройка изменений для случая PORTB = 0xF7. ....	9
Рис. 11. Выбор типа применения стимула. ....	10
Рис. 12. Добавление RB6. ....	10
Рис. 13. Настройка значения RB6 после наступления условий COND1.....	11
Рис. 14. Настройка второй части стимула – выбор SFR. ....	11
Рис. 15. Выбор PORTB для условия COND2. ....	12
Рис. 16. Выбор условия «не равно» для применения стимула. ....	12
Рис. 17. Условие COND2 сформулировано. ....	13
Рис. 18. Определение изменения по состоянию COND2.....	13
Рис. 19. Выбор типа стимула по условию COND2.....	14
Рис. 20. Вид настроенного файла стимулов.....	14
Рис. 21. Настройка окна Watch.....	14
Рис. 22. Кнопка «один шаг».....	15
Рис. 23. Кнопки Fire вкладки Asynch.....	15
Рис. 24. Сообщения о применении асинхронных стимулов.....	15
Рис. 25. Сообщение о применении синхронного стимула.....	16
Рис. 26. Старшие биты PORTB установлены в единичное состояние. ....	16
Рис. 27. Стимул применён: RB6 = 0.....	16
Рис. 28. Выполнение программы после применения стимула.....	17
Рис. 29. В случае PORTB != F7 на RB 6 сразу же установится единица. ....	17
Рис. 30. Результат работы программы: кнопка нажата – PORTD = 7F. ....	17
Рис. 31. Выбор программатора.....	18
Рис. 32. Кнопка для программирования лабораторного макета. ....	18
Рис. 33. Переключатель MODE RUN/PGM на плате макета.....	18
Рис. 34. Клавиатура. Схема электрическая принципиальная.....	20
Рис. 35. Схема электрическая принципиальная для выполнения работы.....	21
Рис. 36. Схема, собранная на лабораторном макете. ....	22
Рис. 37. Алгоритм программы Project11. ....	23

